

令和8年度

一般廃棄物処理実施計画

能代市 環境産業部 環境衛生課

令和8年度一般廃棄物処理実施計画を次のとおり定める。

1. 計画処理区域：能代市
2. 年間推定排出量

| | 区 分 | 推定排出量等 | 摘 要 |
|----------|--------------|---------|-----|
| ご み | 1. 計画処理区域内人口 | 44,794人 | |
| | 計画収集人口 | 44,794人 | |
| | 自家処理人口 | 0人 | |
| | 2. ごみ排出量 | 15,405t | |
| | (1) 収集・運搬 | 15,405t | |
| | ①収集ごみ（生活系） | 9,235t | |
| | 可燃ごみ | 7,800t | |
| | 不燃ごみ | 317t | |
| | 燃えないごみ | 300t | |
| | 粗大ごみ | 12t | |
| | 埋立ごみ | 5t | |
| | 資源ごみ | 1,118t | |
| | ②直搬ごみ（事業系） | 6,170t | |
| | 可燃ごみ | 5,600t | |
| | 不燃ごみ | 570t | |
| | 燃えないごみ | 500t | |
| | 埋立ごみ | 70t | |
| (2) 自家処理 | 0t | | |

| | 区 分 | 人口 | 排出量 | 摘要 |
|------------------|--------------|----------|-----------|------|
| 生 活 排 水 | 1. 計画処理区域内人口 | 44,794人 | 24,891 t | |
| | 2. 水洗化 | | 浄化槽汚泥 | |
| | 生活雑排水処理人口 | 34,397人 | 13,034 t | |
| | ① 下水道 | 22,950人 | — | |
| | ② 合併処理浄化槽 | 11,241人 | (12,883t) | |
| | ③ 農業集落排水事業 | 206人 | (151t) | |
| | 3. 水洗化 | | 浄化槽汚泥 | 単独処理 |
| | 生活雑排水未処理人口 | 835人 | 957 t | |
| | 4. 非水洗化人口 | 9,562人 | 10,900 t | |
| | ① し尿くみ取り | 9,562人 | (10,900t) | |
| | ② 自家処理 | 0人 | 0 t | |
| 5. 計画処理区域外人口 | 0人 | 0 t | | |
| ★ し 尿 計 | | 10,900 t | | |
| ★ 浄化槽汚泥計 | | 13,991 t | | |

※（別紙：資料6）生活排水人口の推移 参照

3. 処理計画

(1) 収集・運搬

(単位：トン)

| 廃棄物の区分 | | 処理主体 | 計 画 収集量 | 前年度 実 績 | 前年度 計 画 | 収集運搬 形 態 | 運 搬 先 |
|---------------------------------|------------------|-------|------------|------------|------------|----------------|----------------|
| 生 活 系 別 内 訳 み | 可燃ごみ | 能代市 | 7,800 | 8,208.64 | 8,200 | 委託 | 能代山本クリーンセンター |
| | 燃えない ごみ | | 300 | 326.17 | 300 | 委託 | 能代山本クリーンセンター |
| | 粗大 ごみ | | 12 | 13.42 | 16 | 委託 | 能代山本クリーンセンター |
| | 埋立 ごみ | | 5 | 6.71 | 15 | 自己搬入 | 能代市一般廃棄物最終処分場 |
| | 資源ごみ | | 1,118 | 1,171.61 | 1,146 | | |
| | 紙 類 | | 450 | 467.65 | 450 | 委託 | (有)サイキュウ能代 |
| | 缶 類 | | 65 | 68.75 | 80 | 委託 | (有)日沼リサイクルセンター |
| | ビ ン | | 305 | 323.71 | 320 | 委託 | 能代市リサイクルセンター |
| | ペットボ ル | | 145 | 146.24 | 140 | 委託 | 畑リサイクルセン ター |
| | 容器包装 プ ラ | | 115 | 122.00 | 125 | 委託 | 畑リサイクルセン ター |
| | 乾 電 池 | | 19 | 23.99 | 13 | 委託 | 野村興産(株) |
| | 水銀使用 廃 製 品 | | 4 | 4.44 | 2 | 委託 | 野村興産(株) |
| | 古 布 | | 10 | 11.43 | 13 | 委託 | (株)斎久 |
| | 使用済小型 電 子 機 器 | | 4 | 3.33 | 3 | 委託 | (株)エコリサイクル |
| | 小型充電 式 電 池 | | 1 | 0.07 | — | 直営 | (株)エコリサイクル |
| 計 | | 9,235 | 9,726.55 | 9,677 | | | |
| 事 業 系 | 可燃ごみ | 事業者 | 5,600 | 6,022.67 | 5,800 | 許可 自己搬入 | 能代山本クリーンセンター |
| | 燃えない ごみ | 市民 | 500 | 588.76 | 510 | | 能代山本クリーンセンター |
| | 埋立 ごみ | | 70 | 93.51 | 75 | | 能代市一般廃棄物最終処分場 |
| | その他 | | — | — | — | | |
| | 計 | | 6,170 | 6,704.94 | 6,385 | | |
| 合 計 | | | 15,405 | 16,431.49 | 16,062 | | |
| 生 活 排 水 | し 尿 | 能代市 | 10,900 | 13,429.07 | 12,000 | 許可 | 汚泥資源化施設 |
| | 浄化槽汚泥 | | 13,991 | 14,095.75 | 14,044 | 許可 | 汚泥資源化施設 |
| | 合 計 | | 24,891 | 27,524.82 | 26,044 | | |

(2) 中間施設

| 施設名 | 所在地 | 型式・能力 | 搬入計画 | |
|---------------------|-------------------|---|-----------------------|--------------------|
| | | | 搬入物の区分 | 搬入計画量 |
| 能代山本クリーンセンター | 能代市竹生字天神谷地122-1 | 全連続燃焼 ストーカ炉 80 t / 24時間 | 可燃ごみ | 13,400t |
| | | 破碎、機械選別 方式 5 t / 5時間 | 燃えないごみ 粗大ごみ | 812t |
| 能代市リサイクルセンター | 能代市竹生字天神谷地131-1地内 | ガラス色選別 4.2 t / 5時間 | 資源ごみ (ガラスびん) | 305t |
| 畑リサイクルセンター | 能代市扇田字扇渕4-13 | 容器包装プラ圧縮梱包 ペットボトル圧縮梱包 2.5 t / 5時間 | 資源ごみ (容プラ、 ペット) | 115t 145t |
| 中央衛生処理場 し尿・浄化槽汚泥 | 能代市河戸川 字西山1-2 | 高負荷脱窒素 処理方式 120kl / 日 | し尿 浄化槽汚泥 | 10,900t 13,991t |

(3) 最終処分

| 施設名 | 所在地 | 埋立処分地 | | 搬入計画 | | |
|------------------------------|-----------------------|---------|---|------|-------|-------|
| | | 埋立面積 | 残余容量 | 搬入区分 | 搬入計画量 | 前年度実績 |
| 能代市 一般廃棄物 最終処分場 (旧) | 能代市朴瀬 字日影地内 | 40,404㎡ | (計画埋立量) 271,000m ³ (残余容量) H12年度末現在 12m ³ | 埋立ごみ | 0t | 0t |
| | | | ※平成12年度末をもって 搬入停止 | | | |
| 能代市 一般廃棄物 最終処分場 (新) | 能代市朴瀬 字日影地内 | 14,320㎡ | (計画埋立量) 123,170m ³ (残余容量) R7年度末現在 1,217m ³ | 焼却灰 | 0t | 0t |
| | | | 破碎残渣 | 0t | 0t | |
| | | | 固化灰 | 0t | 0t | |
| | | | 埋立ごみ | 75t | 100t | |
| | | | | 合計 | 75t | 100t |
| 二ツ井大沢 ごみ処理場 | 能代市 二ツ井町種 字大沢地内 | 12,211㎡ | (計画埋立量) 169,407m ³ (残余容量) H18年度末現在 3,730m ³ | 埋立ごみ | 0t | 0t |
| | | | ※平成18年度末をもって 搬入停止 | | | |

(4) 再資源化施設

| 施設名 | 所在地 | 型式・能力 | 計画 | |
|---------|-------------------|----------|----------------------------|-------------|
| | | | 搬入物の区分 | 計画処理量 |
| 汚泥資源化施設 | 秋田県大館市川口 字中川口1 | 22 t / 日 | し尿及び 浄化槽汚 泥の脱水 汚泥 | 7,800 t / 年 |

(5) 減量化・資源化

| 減 量 化 | 区 分 | R7実績 | R8計画 | 比較増減 |
|----------------------------|-----------------------------|--------------|--------------|---------------|
| | 総排出量 | 16,431t | 15,405t | △1,026t |
| | 排出量/1人1日 | g/人・日 970 | g/人・日 942 | g/人・日 △ 27 |
| | 減量化率 ※1 | 1.75% | 4.54% | 2.79 P |
| 量 化 | 【主な減量化促進対策事業】 | | | |
| | ①モア・リサイクルプラン事業 | | | |
| | 【排出抑制の方法及び施策】 | | | |
| | ①プラ分別の定着に向けた普及、啓発 | | | |
| | ②廃棄物減量等推進員の研修・育成 | | | |
| | ③転入者への冊子、リーフレットの配布 | | | |
| | ④事業者への指導（協力依頼、分別冊子作成） | | | |
| | ⑤コンポストの見直し、生ごみの堆肥化に関する調査・研究 | | | |
| ⑥古布（古着）の回収 | | | | |
| ⑦フードシェアリングサービス「タベスケ」の導入・展開 | | | | |

※1 減量化率：基本計画における基準年H28値（987g）に対する減量化率を示す。

| 資 源 化 量 | 区 分 | R7実績 | R8計画 | 比較増減 | |
|------------------|-----------------------|---------|---------|--------|------|
| | 総排出量(民間含) | 23,064t | 22,105t | △959t | |
| | 資源 化 量 | 収集資源 | 1,172t | 1,118t | △54t |
| | | 破碎資源 | 168t | 168t | 0t |
| | | 民間回収 | 6,633t | 6,700t | 67t |
| 計 | | 7,972t | 7,986t | 14t | |
| 資源化率 ※2 | 34.56% | 36.13% | 1.56 P | | |
| 源 化 | 【主な資源化方法及び施策】 | | | | |
| | ①プラ分別の定着に向けた普及、啓発 | | | | |
| | ②びん・缶・ペットボトルの水洗い徹底の啓発 | | | | |
| | ③資源回収団体への支援 | | | | |
| | ④広報、チラシ等によるリサイクルの推進 | | | | |
| | ⑤拠点回収ステーションの利用啓発 | | | | |
| | ⑥事業系資源化量の把握 | | | | |
| | ⑦廃食用油の資源化 | | | | |
| | ⑧剪定枝・庭木の資源化の検討 | | | | |
| | ⑨使用済小型電子機器の収集推進 | | | | |
| | ⑩古布（古着）の回収 | | | | |
| ⑪水銀使用廃製品の回収 | | | | | |

※2 資源化率：令和4年度計画までは、市回収分のみで資源化率を算出していたが、一般廃棄物処理基本計画の見直しの際に、市全体の資源化率把握のために民間業者回収分も含めた資源化率を採用したことから本計画でも民間業者回収分も含めた資源化率を採用している。

一般廃棄物処理基本計画における基本目標：目標数値について

| 区 分 | | H28実績 基準年 | R7実績 | R8計画 | R9目標 指数 |
|-----------------|-----------------------------|--------------|-------|-------|------------|
| ごみの減量目標 | | | | | |
| 生活系 ごみ | 資源を除く1人1日当たり 排出量:(g/人・日) | 527 | 512 | 505 | 500 |
| 事業系 ごみ | 資源を除く年間排出量:(t/年) | 8,011 | 6,705 | 6,170 | 7,293 |
| リサイクル(資源化)率:(%) | | 21.91 | 34.56 | 36.13 | 30.00 |
| 最終処分場処分量:(t) | | 2,787 | 100 | 75 | (2,629) |

4. 施設整備計画

(1) 中間処理施設（ごみ・し尿等）

| 施設区分 | 現有施設の状況 | | | | | 計画の概要 | | | | |
|--------------|-----------|-----------|--------|-------|--------|-------------------------------------|-------|-------|------|-------|
| | 計画処理量 | 処理能力 | 供用年月 | 国補助有無 | 廃止予定年度 | 新規更新の別 | 国補助有無 | 計画処理量 | 処理能力 | 設置主体名 |
| 能代山本クリーンセンター | 80t/24時間 | 80t/24時間 | R 8. 4 | 有 | 未定 | | | | | |
| | 5t/5時間 | 5t/5時間 | | | | | | | | |
| 能代市リサイクルセンター | 4. 2t/5時間 | 4. 2t/5時間 | H12. 4 | 無 | 未定 | 令和2年度に外壁改修工事及び事務所の建て替え工事を実施。 | | | | |
| 中央衛生処理場 | 120kl/日 | 120kl/日 | H11. 4 | 有 | 未定 | 能代山本広域市町村圏組合において、当分の間は長寿命化を図りながら運営。 | | | | |

(2) 最終処分施設

| 施設区分 | 現有施設の状況 | | | | | | |
|------------------|---------|-------|-----------------------|------------------------|--------------------------------|--------|--------|
| | 供用年月 | 国補助有無 | 設置時 | | 残余埋立容量 | 処分場の種類 | 廃止予定年度 |
| | | | 埋立面積 | 埋立容量 | | | |
| 能代市一般廃棄物最終処分場（旧） | S52. 12 | 無 | 40, 404m ² | 271, 000m ³ | 12m ³ (搬入停止) | | 未定 |
| 能代市一般廃棄物最終処分場（新） | H 6. 4 | 無 | 14, 320m ² | 123, 170m ³ | 1, 217m ³ | 管理型 | 未定 |
| 二ツ井大沢ごみ処理場 | S48. 4 | 無 | 12, 211m ² | 169, 407m ³ | 3, 730m ³ (搬入停止) | | ※ |

※ 平成20年度に閉鎖対策工事を施工済み。廃止に向け、水質検査を継続して実施している。

5. 特別な処理を要する廃棄物

次の各号のいずれかに該当する一般廃棄物の処理に際しては、関係機関との協議により処理方法等を決する。

- (1) 特別管理一般廃棄物に該当する場合
- (2) 性状及び特性等により、通常の処理に影響を及ぼす恐れがある場合
- (3) 有害性及び感染性が疑われる場合（水銀含有廃棄物含む。）
- (4) 施設等の処理能力に照らし、処理量が多大である場合
- (5) 区域外で資源化をする場合
- (6) その他、通常の処理に影響を及ぼす恐れがある場合

6. 一般廃棄物処理業の許可

廃棄物処理法第7条に関する許可に関しては、既に許可している処理業者の処理能力と一般廃棄物処理計画との整合性が確保されているため、原則として新規の許可は行わない。

7. 最終処分場の今後について

一般廃棄物処理施設から排出される焼却灰や破碎残渣等は、令和6年9月以降、大館市の民間処理施設へ搬出し埋め立て処分しており、現在は一般家庭からのブロックや自治会のクリーンアップによる道路側溝汚泥等の受け入れのみとして延命化を図りつつ、廃止に向けて管理、運営を行う。

能代市のごみ処理実績
令和7年度 ごみの種別割合と処理フロー

資料 1

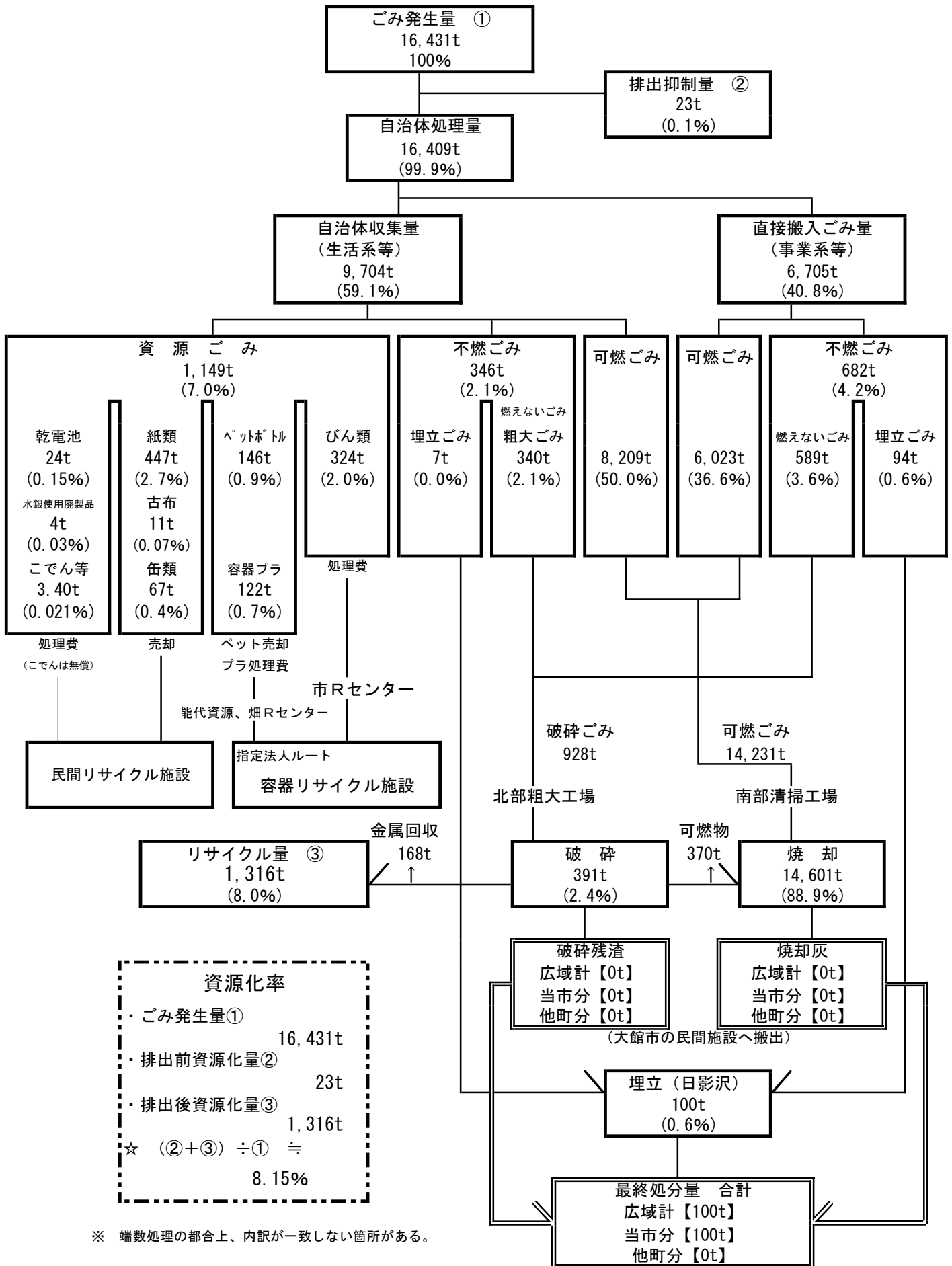

※ 端数処理の都合上、内訳が一致しない箇所がある。

能代市ごみ処理実績

(単位：t)

| 区 分 | | 前 年 度 比 較 | | | |
|------------|------------|-----------|----------|----------|---------|
| | | R 6 年度 | R 7 年度 | 比較(t) | 比較(%) |
| 生活系ごみ | 可燃ごみ | 8,497.90 | 8,208.64 | △ 289.26 | △ 3.40 |
| | 不燃ごみ | 349.06 | 346.30 | △ 2.76 | △ 0.79 |
| | 燃えないごみ | 317.26 | 326.17 | 8.91 | 2.81 |
| | 粗大ごみ | 16.62 | 13.42 | △ 3.20 | △ 19.25 |
| | 埋立ごみ | 15.18 | 6.71 | △ 8.47 | △ 55.80 |
| | 資源ごみ | (25.88) | (22.84) | △ 3.04 | △ 11.75 |
| | | 1,211.91 | 1,171.61 | △ 40.30 | △ 3.33 |
| | 紙 類 | (23.35) | (20.59) | △ 2.76 | △ 11.82 |
| | | 475.15 | 467.65 | △ 7.50 | △ 1.58 |
| | 缶 類 | (2.53) | (2.25) | △ 0.28 | △ 11.07 |
| | | 84.30 | 68.75 | △ 15.55 | △ 18.45 |
| | びん類 | | | | |
| | | 343.80 | 323.71 | △ 20.09 | △ 5.84 |
| | ペットボトル | 147.01 | 146.24 | △ 0.77 | △ 0.52 |
| | 容器包装プラスチック | 127.84 | 122.00 | △ 5.84 | △ 4.57 |
| 乾電池 | 14.11 | 23.99 | 9.88 | 70.02 | |
| 水銀使用廃製品 | 4.45 | 4.44 | △ 0.01 | △ 0.22 | |
| 古 布 | 12.57 | 11.43 | △ 1.14 | △ 9.07 | |
| 使用済み小型電子機器 | 2.68 | 3.33 | 0.65 | 24.25 | |
| 小型充電式電池 | - | 0.07 | 0.07 | | |
| 小 計 | 10,058.87 | 9,726.55 | △ 332.32 | △ 3.30 | |
| 事業系ごみ | 可燃ごみ | 6,074.11 | 6,022.67 | △ 51.44 | △ 0.85 |
| | 不燃ごみ | 652.98 | 682.27 | 29.29 | 4.49 |
| | 燃えないごみ | 556.16 | 588.76 | 32.60 | 5.86 |
| | 埋立ごみ | 96.82 | 93.51 | △ 3.31 | △ 3.42 |
| | 小 計 | 6,727.09 | 6,704.94 | △ 22.15 | △ 0.33 |
| 合 計 | 16,785.96 | 16,431.49 | △ 354.47 | △ 2.11 | |

※ 2段表示中、上段()は団体回収量を指し、下段は団体回収量を含む処理量を表す。

| | | | |
|----------|------|------|------------------|
| 資源化率 (%) | 8.06 | 8.15 | ※破碎資源(北部の金属回収)含む |
|----------|------|------|------------------|

| | | | |
|----------|--------|--------|-------------|
| 人 口 (人) | 47,472 | 46,424 | (10月1日現在人口) |
| 能代地域 | 40,133 | 39,268 | |
| 二ツ井地域 | 7,339 | 7,156 | |
| 世帯数 (世帯) | 23,887 | 23,680 | |
| 能代地域 | 20,252 | 20,071 | |
| 二ツ井地域 | 3,635 | 3,609 | |

| | | |
|-----------------|-------|-------|
| 1人当たり年間排出量 (kg) | 353.6 | 353.9 |
| 1人1日当たり排出量 (g) | 968.8 | 969.7 |

グラフで見るごみ処理量・資源化率の推移

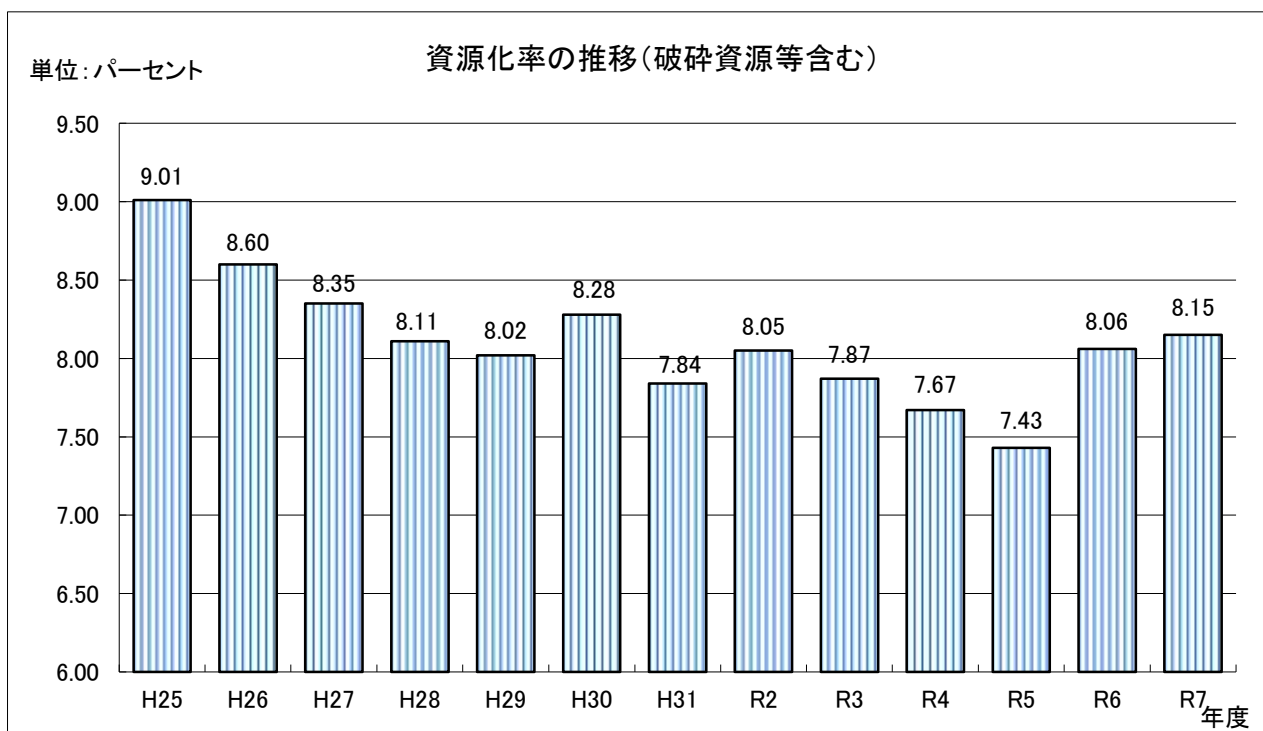
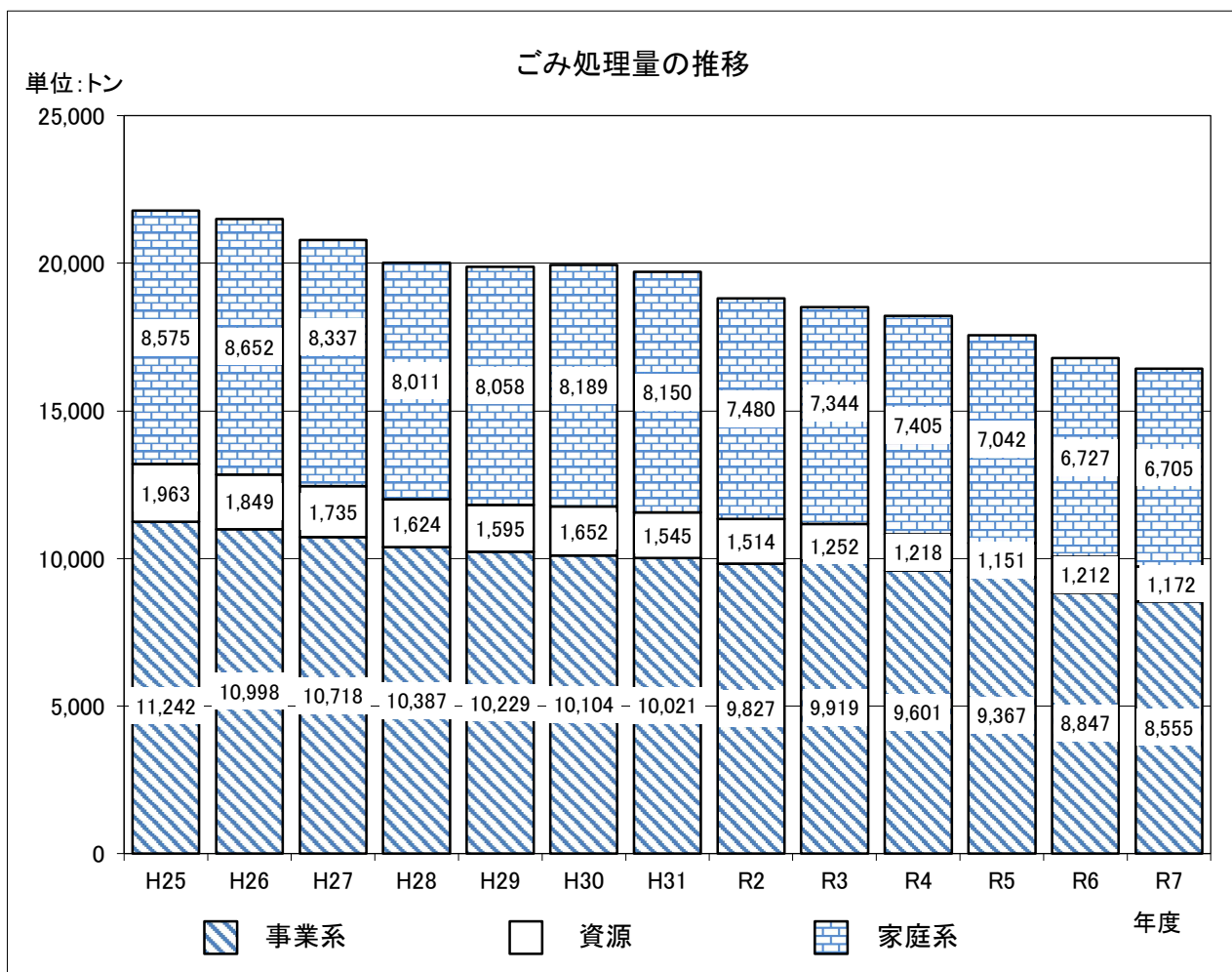

基本計画の計画値と実績の推移について

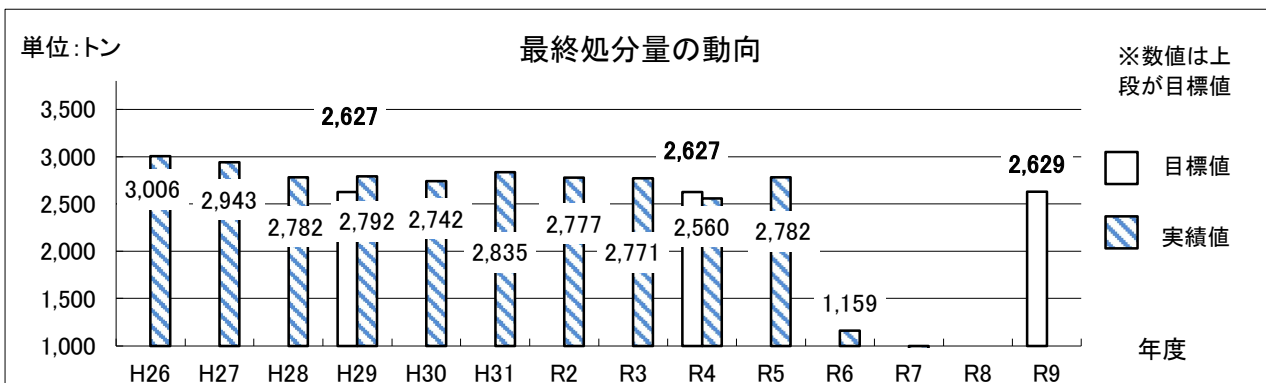
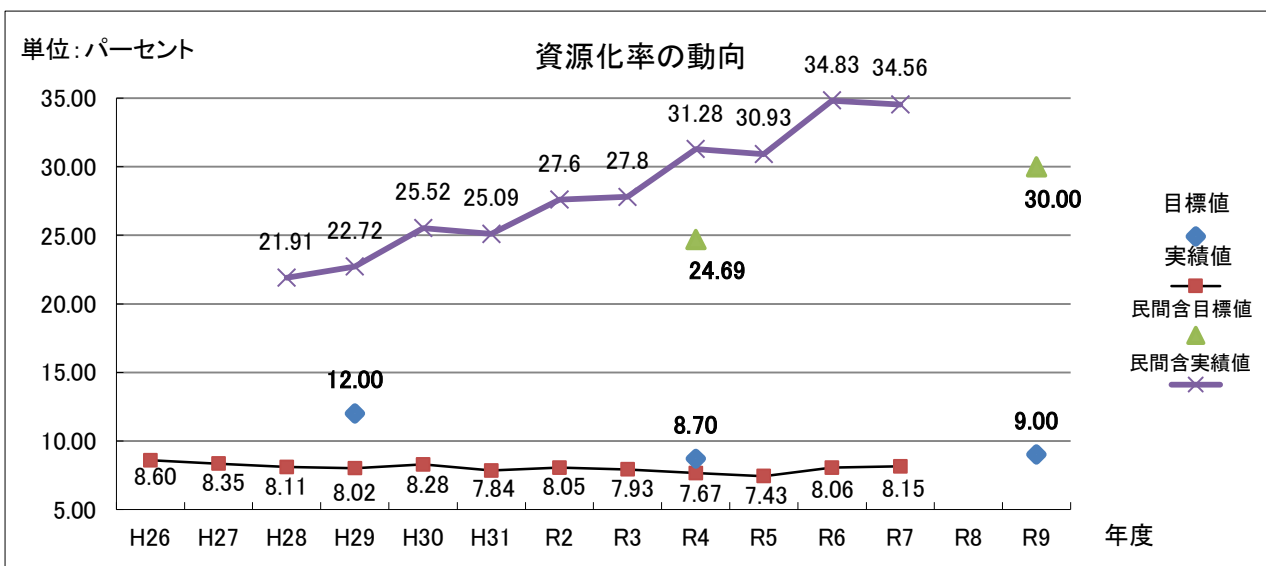
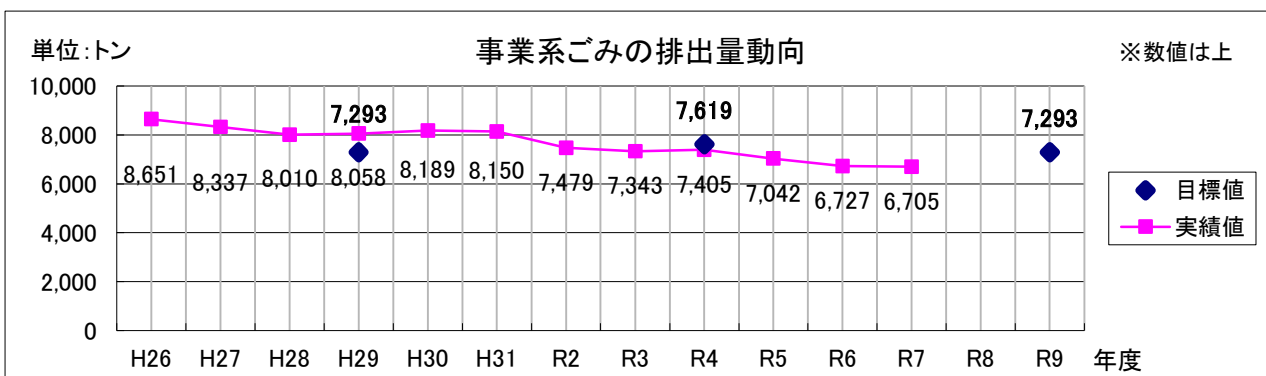
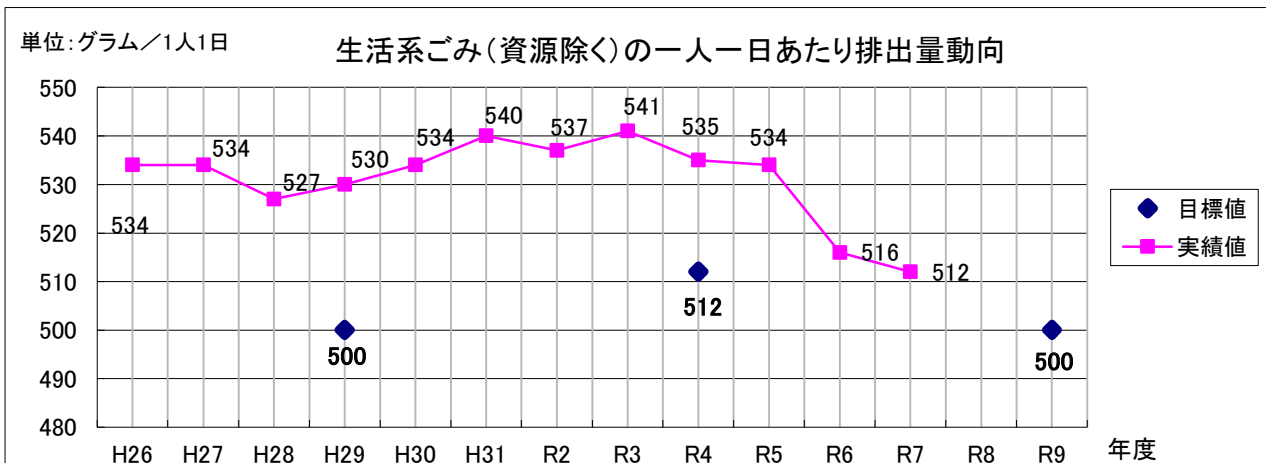

資源化率（民間回収分含）の算出方法

資源ごみを扱う市内事業者に令和7年度の調査をしたところ、12,387 tの回収実績があり、市内回収分以外のものは、3町分として人口比率で按分した。

| 人口 R8年3月末 | | | R7資源ごみ回収実績 | | | R3事業所数(最新の経済センサス) | | |
|-----------|--------|--------|------------|--------|--------|-------------------|-------|--------|
| | 人口 | 率 | | トン | 率 | | 社 | 率 |
| 能代市 | 45,798 | 67.42% | 能代市 | 6,633 | 53.98% | 能代市 | 2,909 | 73.59% |
| 藤里町 | 2,644 | 3.89% | 藤里町 | 676 | 5.50% | 藤里町 | 141 | 3.57% |
| 三種町 | 13,615 | 20.04% | 三種町 | 3,479 | 28.31% | 三種町 | 603 | 15.25% |
| 八峰町 | 5,869 | 8.64% | 八峰町 | 1,500 | 12.21% | 八峰町 | 300 | 7.59% |
| 計 | 67,926 | | 計 | 12,287 | | 計 | 3,953 | |

ごみ回収量と資源化率の動向

| | H31 | R2 | R3 | R4 | R5 | R6 | R7 |
|-------------------|--------|--------|--------|--------|--------|--------|--------|
| ごみ回収量 ④ | 19,716 | 18,821 | 18,515 | 18,219 | 17,560 | 16,786 | 16,431 |
| 資源ごみ(市回収分) ① | 1,545 | 1,515 | 1,469 | 1,437 | 1,304 | 1,353 | 1,339 |
| 〃 (業者回収分) ② | 4,540 | 5,083 | 4,717 | 6,201 | 5,974 | 6,893 | 6,633 |
| 資源ごみ(全体分) ③ (①+②) | 6,085 | 6,597 | 6,186 | 7,638 | 7,278 | 8,246 | 7,972 |
| ごみ回収量(業者回収分含む) | 24,256 | 23,904 | 22,252 | 24,420 | 23,534 | 23,679 | 23,064 |
| 資源化率 (①÷④) | 7.84% | 8.05% | 7.93% | 7.89% | 7.43% | 8.06% | 8.15% |
| 上記目標値 | | | | 8.70% | | | |
| 民間施設含む資源化率 | 25.09% | 27.60% | 27.80% | 31.28% | 30.93% | 34.83% | 34.56% |
| 上記目標値 | | | | 24.69% | | | |

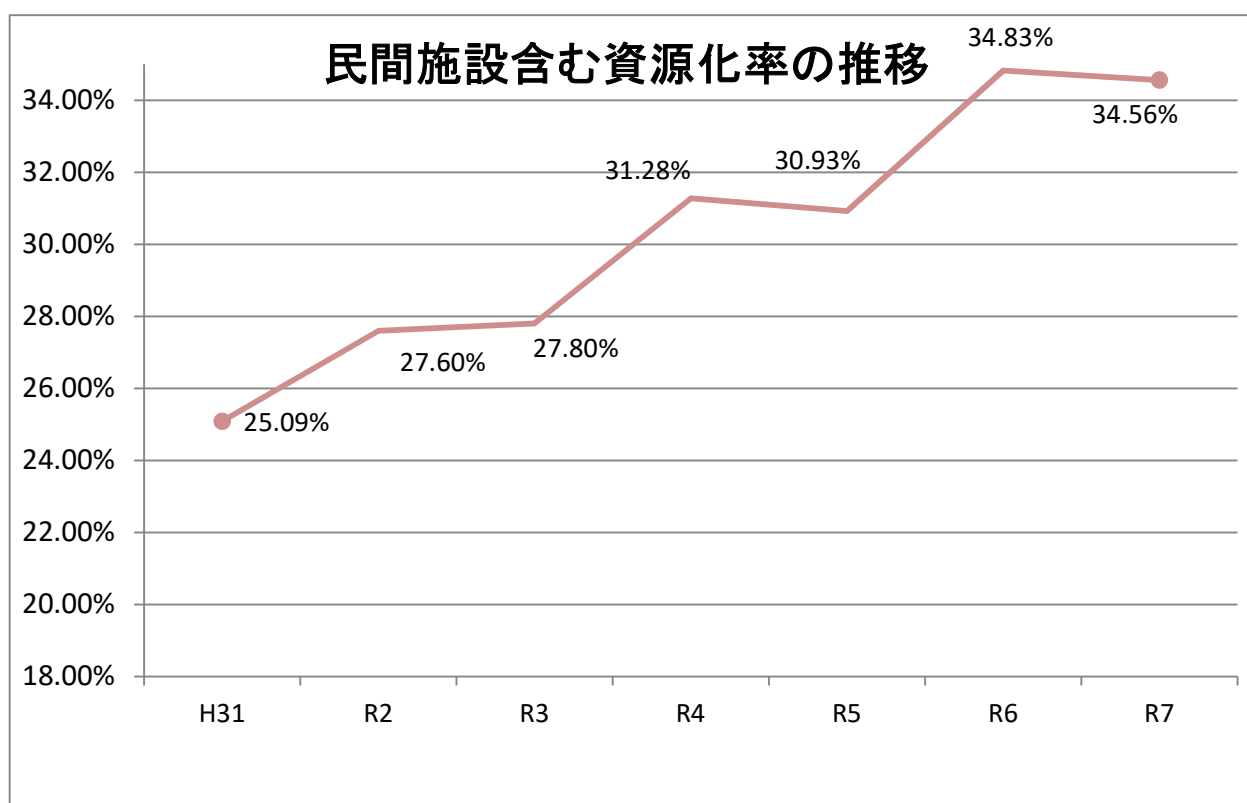

※目標値…R4 24.69%、R9 30.00%

生活排水人口の推移

| 区 分 | R 2 年度 実績 | R 3 年度 実績 | R 4 年度 実績 | R 5 年度 実績 | R 6 年度 実績 | R 7 年度 実績 | R 8 年度 計 画 |
|------------------------|--------------|--------------|--------------|--------------|--------------|--------------|---------------|
| 1. 計画処理区域内人口 | 51,003 | 50,012 | 48,948 | 47,890 | 46,828 | 45,798 | 44,794 |
| 能代地域 | 42,785 | 42,053 | 41,253 | 40,427 | 39,598 | 38,764 | 37,956 |
| 二ツ井地域 | 8,218 | 7,959 | 7,695 | 7,463 | 7,230 | 7,034 | 6,838 |
| 2. 水洗化、生活排水処理人口 | 32,158 | 32,952 | 32,918 | 32,732 | 32,365 | 31,986 | 34,397 |
| 能代地域 | 27,951 | 28,804 | 28,890 | 28,785 | 28,618 | 28,298 | 30,766 |
| 二ツ井地域 | 4,207 | 4,148 | 4,028 | 3,947 | 3,747 | 3,688 | 3,631 |
| (1) 下水道人口 | 20,012 | 20,172 | 20,379 | 20,532 | 20,607 | 20,443 | 22,950 |
| 能代地域 | 20,012 | 20,172 | 20,379 | 20,532 | 20,607 | 20,443 | 22,950 |
| 二ツ井地域 | 0 | 0 | 0 | 0 | 0 | 0 | 0 |
| (2) 合併浄化槽人口 | 11,941 | 12,586 | 12,336 | 11,993 | 11,554 | 11,337 | 11,241 |
| 能代地域（人口） | 7,734 | 8,438 | 8,308 | 8,046 | 7,807 | 7,649 | 7,610 |
| "（基数） | 2,547 | 2,351 | 2,362 | 2,387 | 2,423 | 2,459 | 2,499 |
| 二ツ井地域（人口） | 4,207 | 4,148 | 4,028 | 3,947 | 3,747 | 3,688 | 3,631 |
| "（基数） | 1,709 | 1,540 | 1,720 | 1,709 | 1,702 | 1,746 | 1,767 |
| (3) 農業集落排水施設人口 | 205 | 194 | 203 | 207 | 204 | 206 | 206 |
| 能代地域 | 205 | 194 | 203 | 207 | 204 | 206 | 206 |
| 二ツ井地域 | 0 | 0 | 0 | 0 | 0 | 0 | 0 |
| 3. 水洗化（生活排水未処理） | 1,075 | 990 | 960 | 894 | 863 | 855 | 835 |
| (単 独 処 理) | | | | | | | |
| 能代地域（人口） | 330 | 245 | 218 | 170 | 162 | 155 | 138 |
| "（基数） | 123 | 95 | 78 | 62 | 58 | 54 | 49 |
| 二ツ井地域（人口） | 745 | 745 | 742 | 724 | 701 | 700 | 697 |
| "（基数） | 238 | 238 | 237 | 237 | 237 | 236 | 235 |
| 4. 非水洗化人口 | 17,770 | 16,070 | 15,070 | 14,264 | 13,600 | 12,957 | 9,562 |
| 能代地域 | 14,504 | 13,004 | 12,145 | 11,472 | 10,818 | 10,311 | 7,052 |
| 二ツ井地域 | 3,266 | 3,066 | 2,925 | 2,792 | 2,782 | 2,646 | 2,510 |
| 5. し尿処理量（KL） | 15,352 | 14,487 | 14,406 | 14,193 | 13,329 | 13,429 | 10,900 |
| 能代地域 | 12,577 | 11,865 | 11,767 | 11,676 | 10,833 | 10,852 | 8,808 |
| 二ツ井地域 | 2,775 | 2,622 | 2,639 | 2,517 | 2,496 | 2,577 | 2,092 |
| 6. 汚泥処理量（KL） | 13,554 | 13,781 | 14,047 | 14,092 | 14,085 | 14,096 | 13,991 |
| 能代地域 | 7,745 | 7,931 | 8,062 | 7,969 | 7,740 | 7,695 | 7,638 |
| うち農集汚泥（m3） | 131 | 142 | 152 | 144 | 151 | 162 | 151 |
| 二ツ井地域 | 5,809 | 5,849 | 5,985 | 6,123 | 6,345 | 6,401 | 6,353 |